

# Datenblatt

Produkttyp: **Rohrverschlussklappe horizontal**  
 Artikelnummer: 154743  
 Produktbezeichnung: RVK H 450

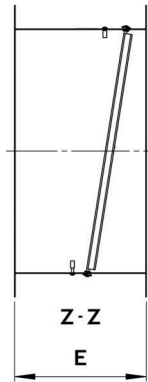
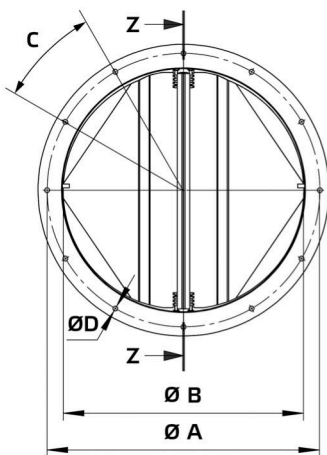

A	mm	500
B	mm	450
C		12 x 30°
D	mm	8
E	mm	218
Gewicht	kg	4,7

- Selbsttätige Verschlussklappe
- Stahlblech, pulverbeschichtet
- Flanschmontage
- Für horizontalen Einbau
- Für Außenaufstellung geeignet

## Verwendung:

- AL 450 D4 01
- AL 450 EC 01
- AL 450 D2 01