

Datenblatt

Produkttyp: **Rohrverschlussklappe horizontal**
 Artikelnummer: 155667
 Produktbezeichnung: RVK H 355 F4

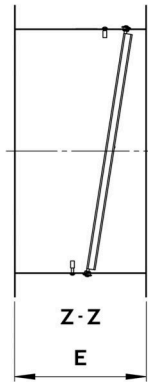
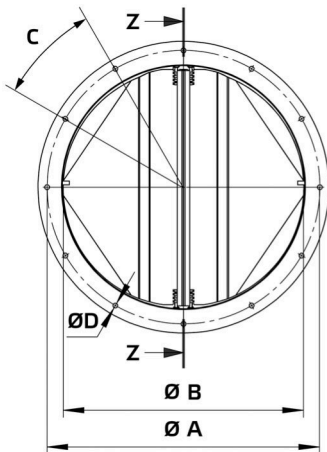

A	mm	395
B	mm	355
C		10 x 36°
D	mm	8
E	mm	233
Gewicht	kg	3,6

- Selbsttätige Verschlussklappe
- Stahlblech, pulverbeschichtet
- Flanschmontage
- Für horizontalen Einbau
- Für Außenaufstellung geeignet
- Temperaturklasse nach DIN EN 12101-3 F400 (400°C/120min)

Verwendung:

- AL 355 D4 F4 01
- AL 355 D2 F4 01