

Datenblatt

Produkttyp: **Rohrverschlussklappe horizontal**
 Artikelnummer: 155669
 Produktbezeichnung: RVK H 450 F4

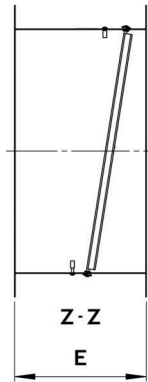
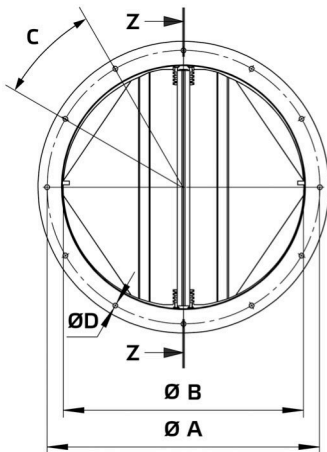

A	mm	500
B	mm	450
C		12 x 30°
D	mm	8
E	mm	218
Gewicht	kg	4,7

- Selbsttätige Verschlussklappe
- Stahlblech, pulverbeschichtet
- Flanschmontage
- Für horizontalen Einbau
- Für Außenaufstellung geeignet
- Temperaturklasse nach DIN EN 12101-3 F400 (400°C/120min)

Verwendung:

- AL 450 D4 F4 01
- AL 450 D2 F4 01