

Datenblatt

Produkttyp: **Rohrverschlussklappe horizontal**
 Artikelnummer: 155673
 Produktbezeichnung: RVK H 710 F4

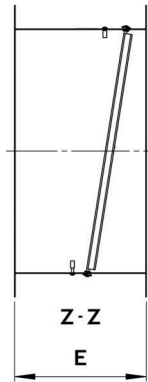
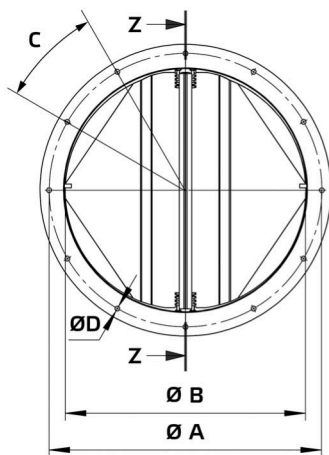

A	mm	770
B	mm	710
C		12 x 30°
D	mm	16
E	mm	431
Gewicht	kg	15,2

- Selbsttätige Verschlussklappe
- Stahlblech, pulverbeschichtet
- Flanschmontage
- Für horizontalen Einbau
- Für Außenaufstellung geeignet
- Temperaturklasse nach DIN EN 12101-3 F400 (400°C/120min)

Verwendung:

- AL 710 D6 F4 01
- AL 710 D4 F4 01